

2024年第2季 法人說明會

報告人：財務部經理 沈新鎧

日期：2024年08月27日

大綱

- 一 公司簡介
- 二 產品介紹
- 三 創新研發
- 四 營運概況
- 五 永續發展



公司簡介



全球傳動科技(股)

設立日期：2010年7月9日(TBI MOTION)

董事長：李清崑先生

總經理：李進勝先生

資本額：新臺幣 9.52 億元

員工人數：748人 (截至2024.07.31止)

營業總部：新北市樹林區三多路123號

總部廠區面積：66,120平方米

股票代碼：4540



太陽能供電系統

綠化植樹活動

雨水回收系統
池水自動循環系統

養護公園

企業歷史沿革

1986

TBI

- 成立台北土城廠：
成為全台第一家精密轉造級滾珠螺桿廠。
- 成立專業研發中心：
從事精密研磨級滾珠螺桿之開發。

1988

- 成立台中豐原廠：
生產精密研磨級滾珠螺桿。

2002

COMTOP

- 成立 COMTOP：
為專業的行銷體系，外銷全世界。

2016

- 樹林營運總部正式啟用

2014

- 通過興櫃 (4540)。

2010

TBI TBIMOTION

- 成立 TBI MOTION：
同時整合 TBI 的專業製造技術及 COMTOP 的行銷體系，以嶄新的面貌引領市場。
- 鶯歌廠成立

2018

- 股票上市：股票代號 4540。

2019

- 集團LOGO

- 品牌LOGO

2020

- 中國蘇州子公司正式營運

- 美國子公司成立

2022

- 台灣子公司正式營運

全球經銷據點



【美國子公司】
TBI MOTION TECHNOLOGY(USA) LLC

【中國子公司】
全傳科技（蘇州）有限公司

【台灣子公司】
全傳智能科技股份有限公司

台灣 Taiwan
中國 China
韓國 Korea
泰國 Thailand
越南 Vietnam
新加坡 Singapore
馬來西亞 Malaysia

日本 Japan
印尼 Indonesia
美國 United States
巴西 Brazil
德國 Germany
義大利 Italy
荷蘭 Netherlands

法國 France
匈牙利 Hungary
羅馬尼亞 Romania
斯洛伐克 Slovakia
烏克蘭 Ukraine
土耳其 Turkey
芬蘭 Finland

波蘭 Poland
奧地利 Austria
葡萄牙 Portugal
英國 United Kingdom
澳洲 Australia

子公司



全傳智能科技股份有限公司

地址：新北市樹林區三多路123號4樓

電話：886-2-2689-2696

傳真：886-2-2688-5933

E-mail：tbimotion.intell@tbimotion.com



全傳科技（蘇州）有限公司

地址：江蘇省蘇州市相城經濟技術開發區澄陽街道富元路富陽工業坊3號廠房二層1001

電話：+86-512-6293-0178

E-mail：tbichina@tbimotion-china.com



TBI MOTION TECHNOLOGY(USA) LLC

地址：2003 Raymer Avenue, Suite E&F, Fullerton, CA 92833

電話：+1-714-519-3424

E-mail：tbiusa@tbimotion.com

國際認證



SGS ISO 14001
環境管理系統



SGS ISO 9001
品質管理系統



SGS ISO 45001
職業安全衛生管理系統



金典榮耀



最佳科技產品
特優獎



台灣優良產品
金牌獎



台灣製造金舵獎



台灣精品



國家人才發展獎



潛力中堅企業



產品介紹

線性傳動元件專業製造商

Linear motion solution provider



線性滑軌

- 微小型
- 標準型
- 大型



滾珠螺桿

- 微小型
- 內循環系列
- 外循環重負荷系列
- 端蓋式循環高速系列
- 研磨級軸端完成品
- 無法蘭系列



滾珠花鍵

- SO系列
- SL系列



旋轉系列

- 螺帽旋轉式滾珠螺桿
- 旋轉式滾珠花鍵
- 旋轉式精密滾珠螺桿花鍵



單軸機器人

- 標準型
- 標準型含護蓋
- 支撐座低組裝
- 輕載型
- 輕載型含護蓋
- 輕載型支撐座低組裝

應用產業



自動化工業
Automation Industry



機器人產業
Robot Industry

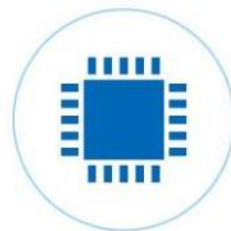

半導體工業
Semi-conductor
Industry



產業級機械
Industrial Machinery



醫療級工業
Medical Equipment



綠能產業
Green Energy
Industry



工具機機械
Machine Tool

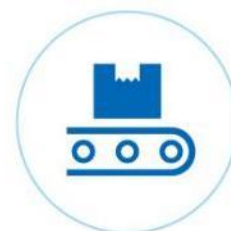

自動倉儲系統
Warehousing
Retrieval System

滾珠螺桿



滾珠螺桿	轉造級	研磨級
外徑	06~80mm	04~160mm
導程	01~100mm	01~100mm
精度等級	FC5~FC10	GC1~GC7
特色	年銷售量 為業界之首	品質優異 客製生產

線性滑軌

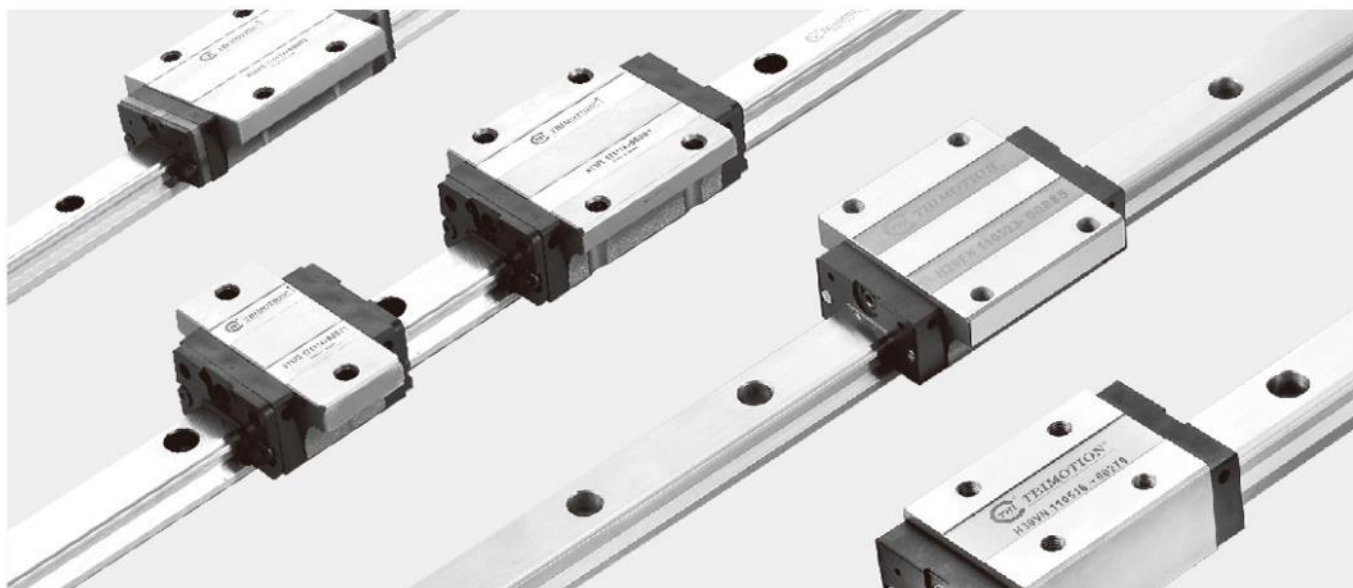

產品規格	產品尺寸
標準型滑軌	15、20、25、30、35、45型
大型滑軌	55、65型

特色

高順暢性 / 高穩定性

高耐用性 / 高便利性

自潤、防塵配件多元選擇

特殊油路選孔設計(J-Flow) 側掛使用仍可完美潤滑

微小型線性滑軌



規格

07、09、12、15型

特色

- 強化防塵設計
- 鋼珠保持器設計
- 高負荷功能

滾珠花鍵



規格

06~50mm

特色

- 中空軸設計 符合多元化空間設計
- 不掉珠設計 裝配簡易
- 高剛性 / 重負荷 / 高扭距
- 旋轉方向零間隙 高定位精度

● 全台第一成功研發量產

旋轉式滾珠螺桿花鍵

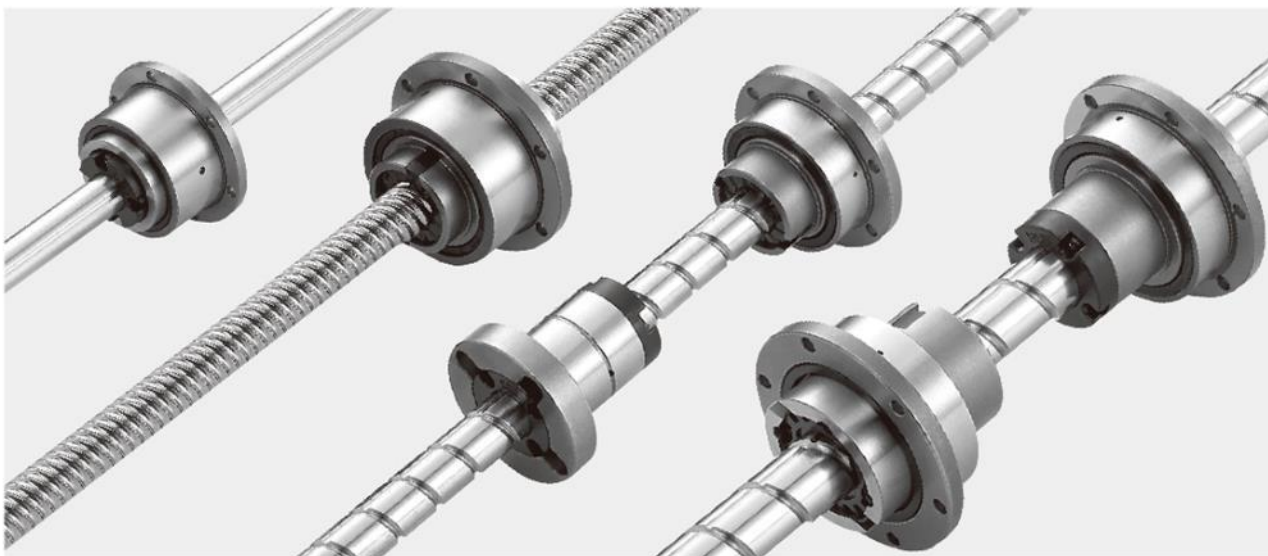

規格

16~50mm

特色

- 中空軸設計 符合多元化空間設計
- 一體成型設計，體積小精度高
- 單軸三運行模式(旋轉、螺旋，直線)
- 高剛性 / 高速性 品質保證
- 花鍵螺桿二合一，安裝簡便

單軸機器人



規格

26, 33, 46(mm)

特色

- 模組化設計的優點
- 四方向等負荷
- 高剛性
- 高精度省空間



創新研發

2024年度主要研發項目(一)



SFB型 NEW 高速強化靜音防塵型滾珠螺帽



結構強化
穩定性提升

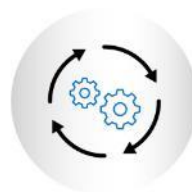

順暢性提升



降低噪音



壽命延長

2024年度主要研發項目(二)



SGF型 強化防塵滾珠花鍵組



結構強化
降低異物堆積



重量降低



強化防塵



壽命延長

2024年度主要研發項目(五)

新產品的應用

高負重

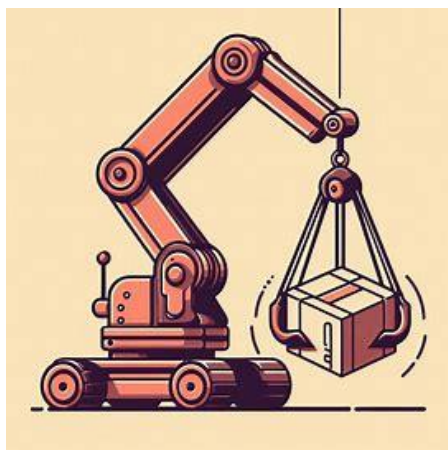

無塵室



食品製造





營運概況

營業收入

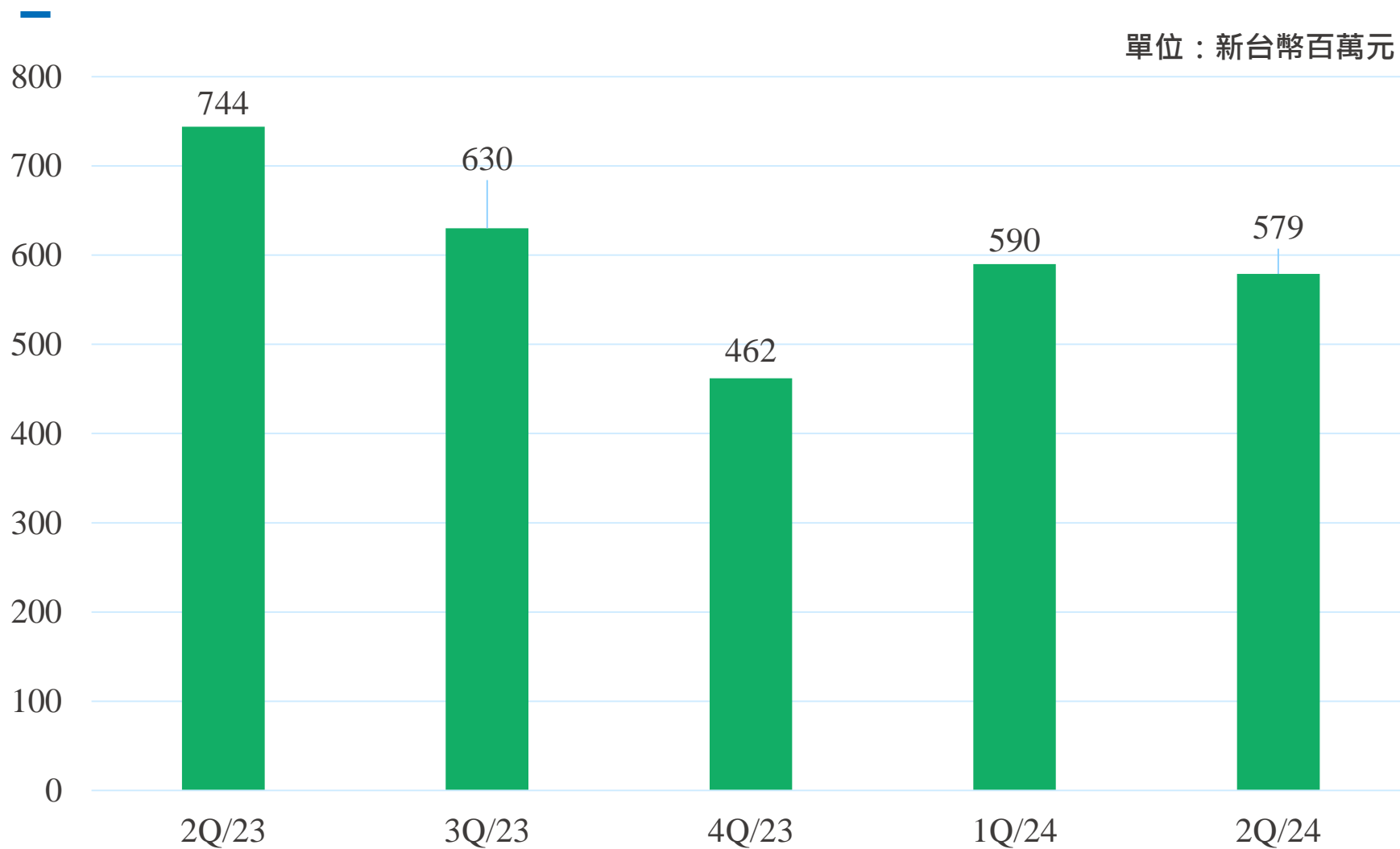

區域別營收

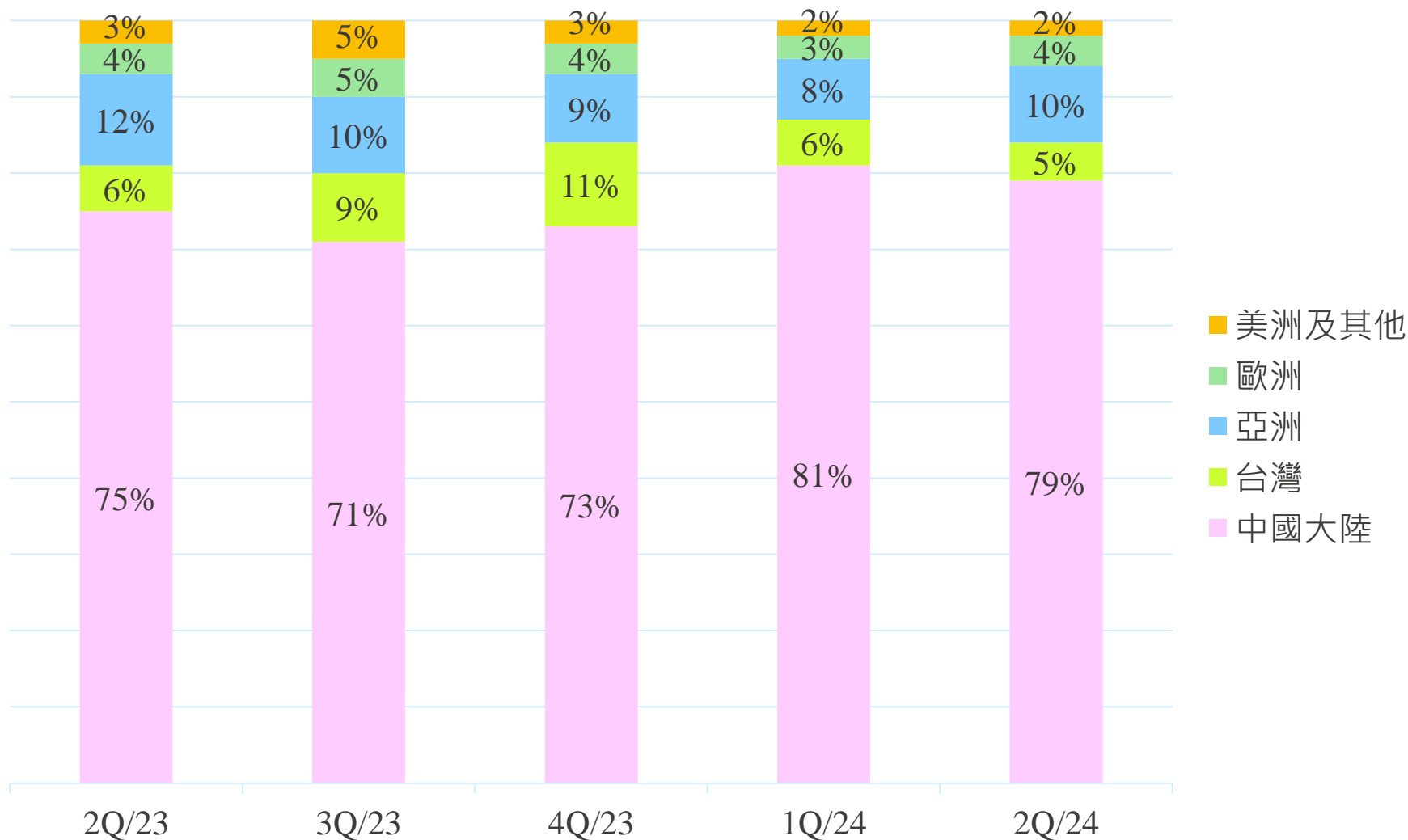

產品別營收

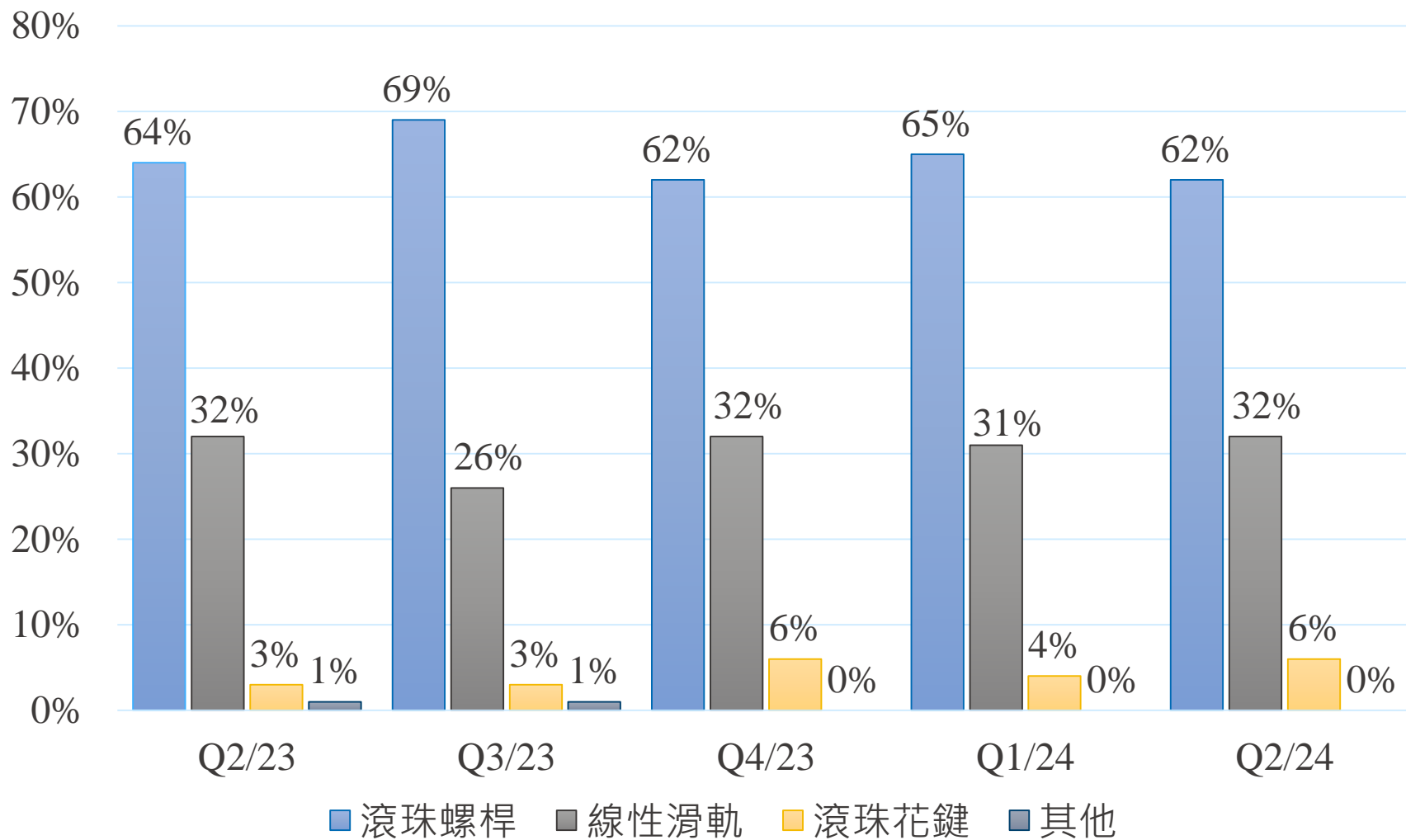

營業毛利

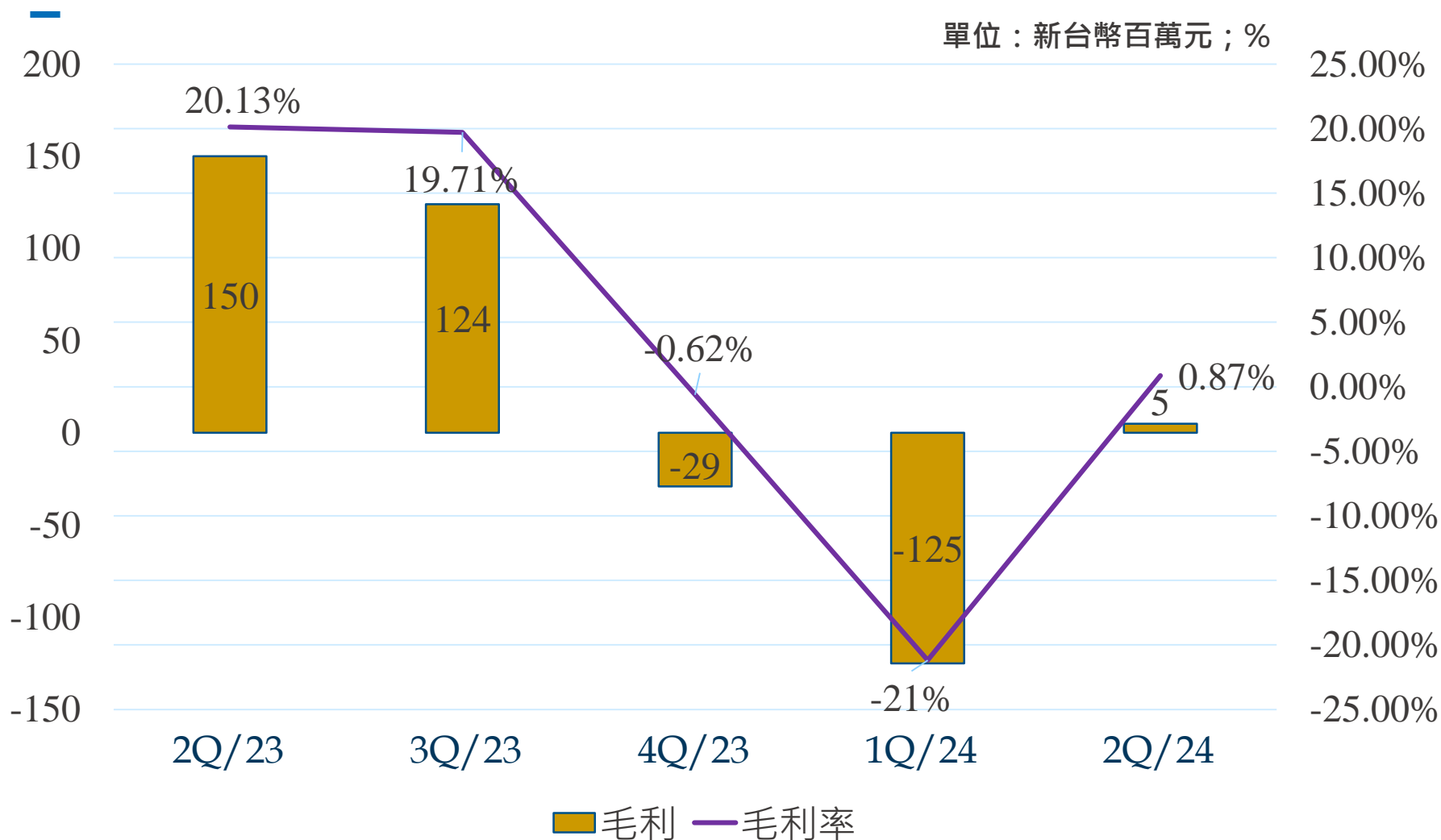

營業外收(支)

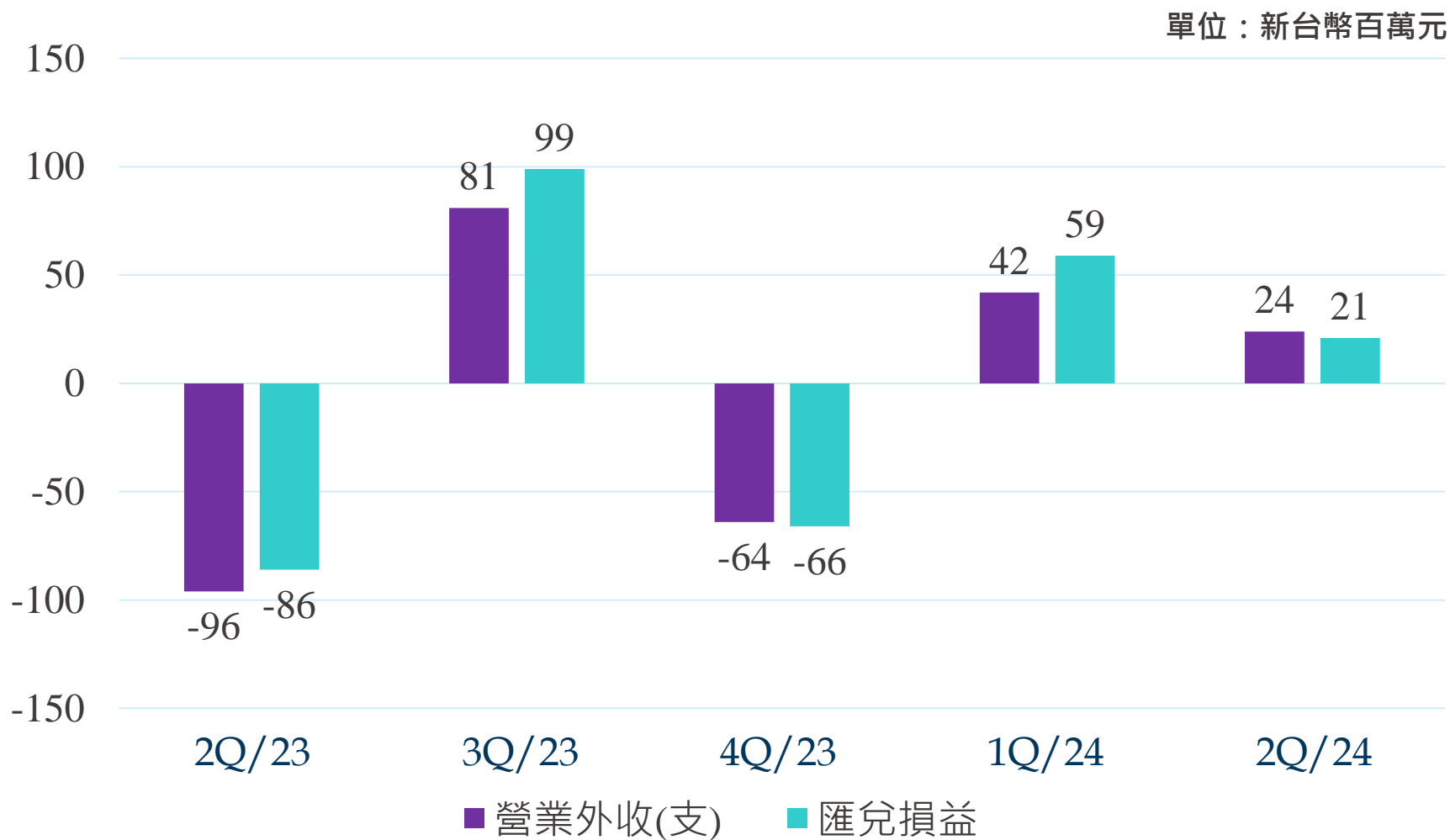

稅前&稅後淨利

單位：新台幣百萬元；%

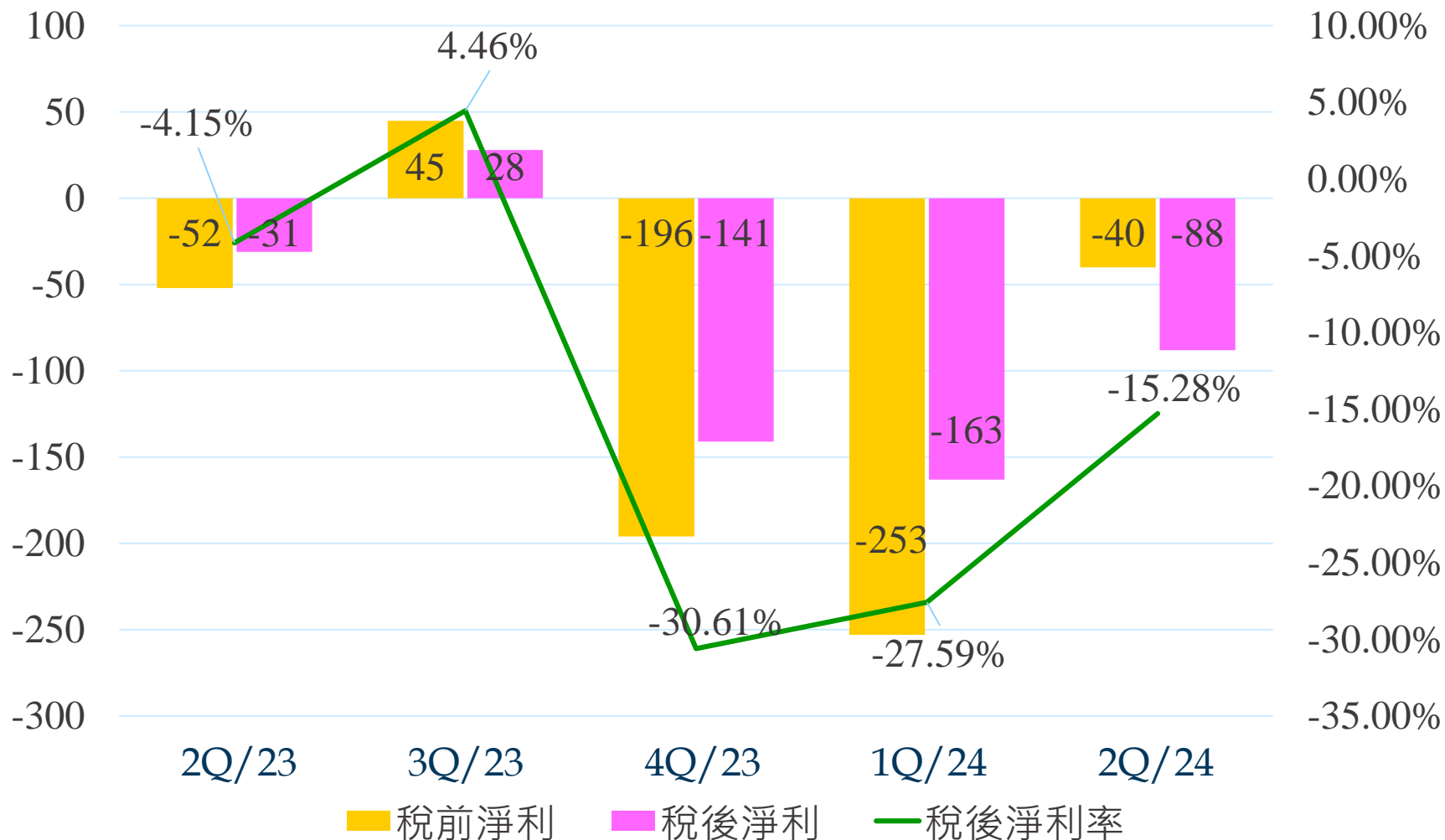

每股盈餘EPS

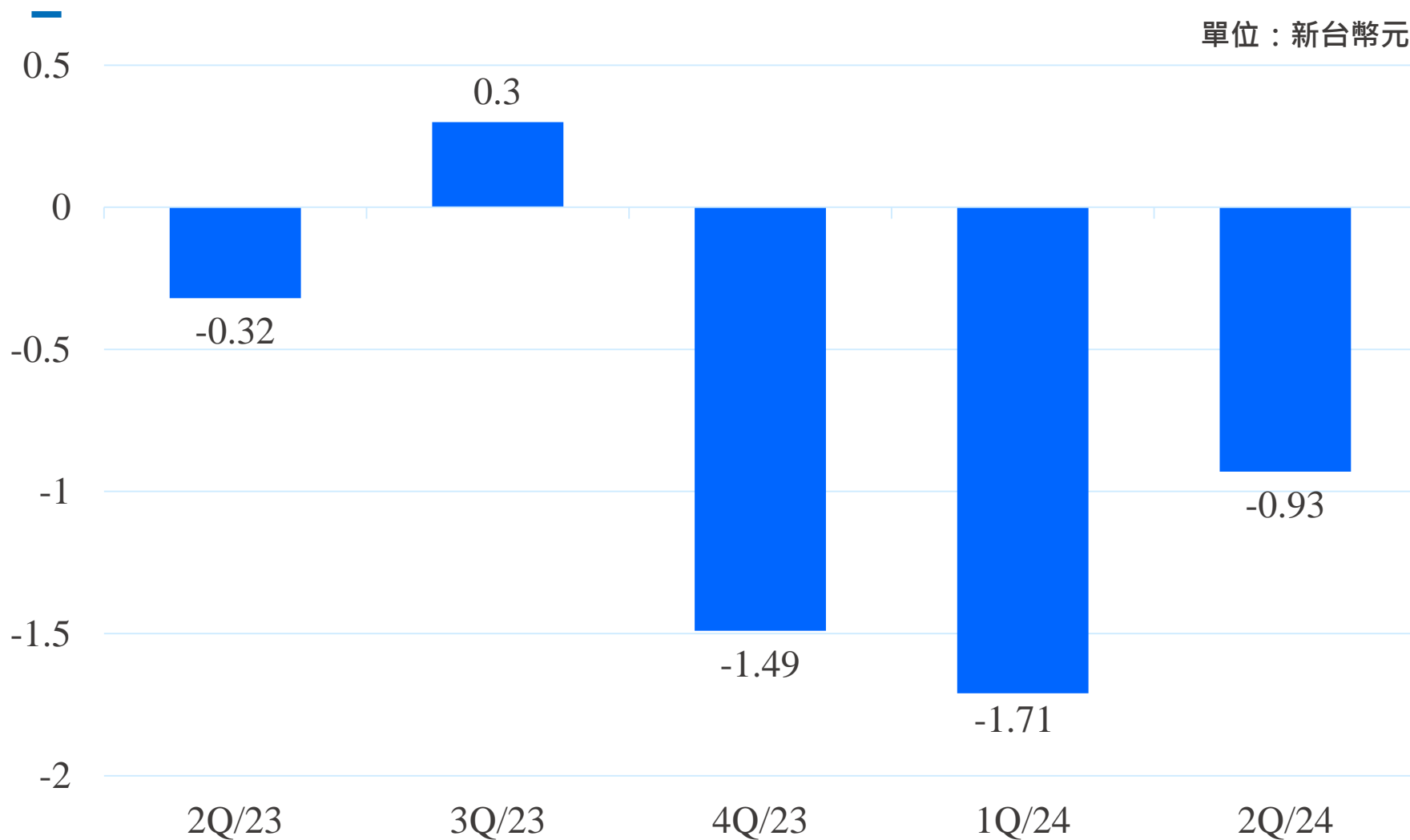



永續發展

TBI永續發展歷程

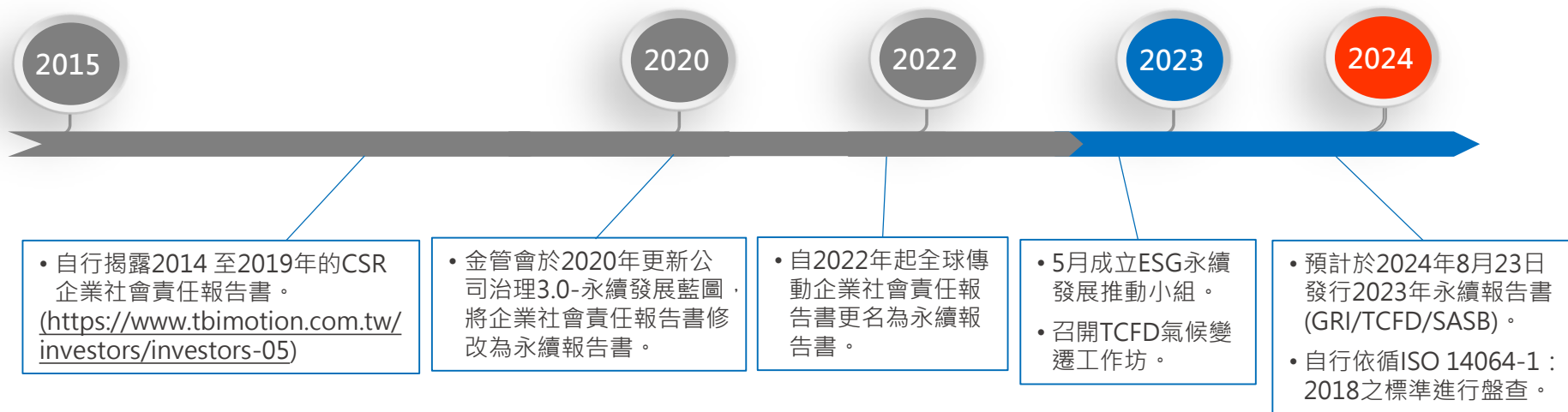

TBI永續發展小組

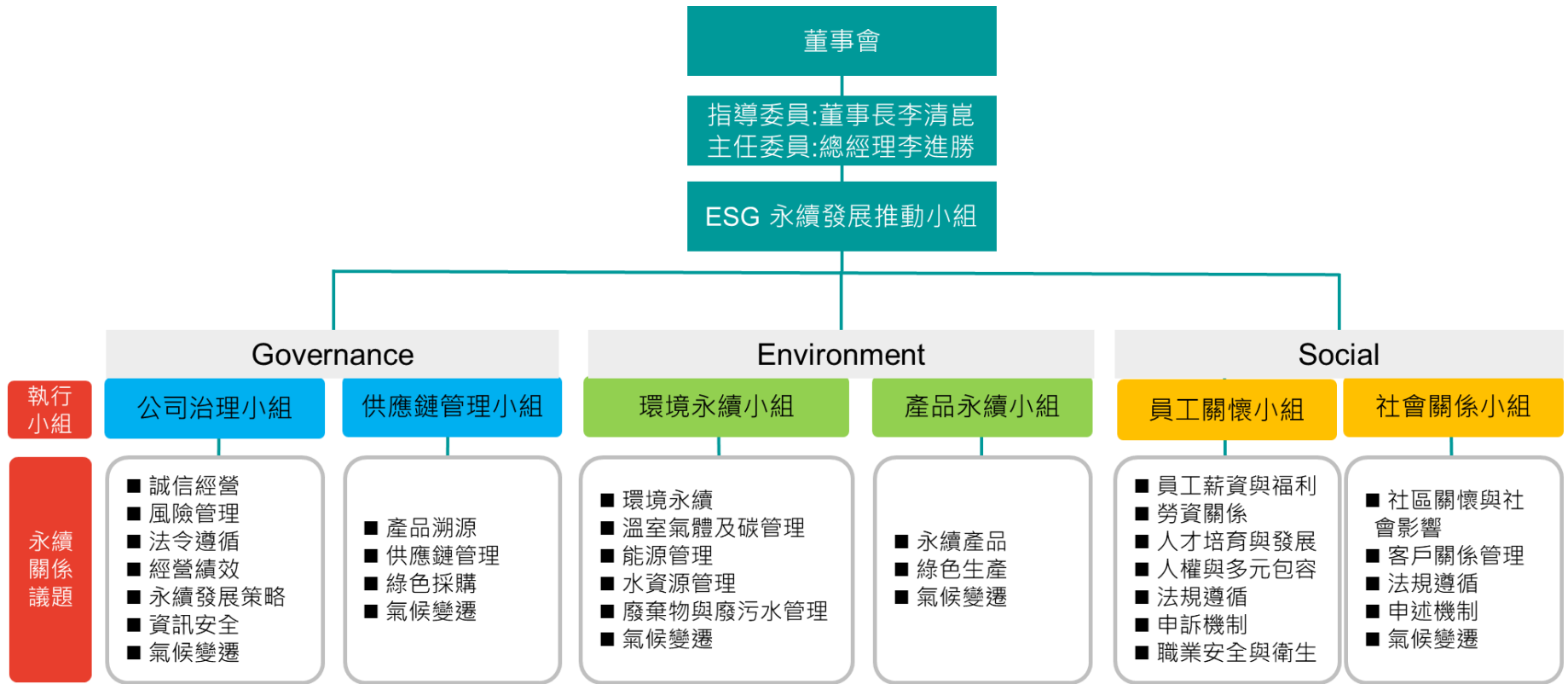



公司治理

- 董事會出席率100%。
- 功能性委員會出席率100%。
- 新供應商100%完成廉潔承諾宣導。



環境

- 總能源消耗量較前一年度下降21%，能源密集度下降21%。
- 依據「ISO14064-1：2018溫室氣體盤查標準自主盤查」。



產品面

- 採用 RoHS:2011/65/EU、REACH-ECHA 224項檢驗，確認產品素材100%不含有毒物質。
- 設立研發中心。
- 擁有132項國內外專利。



員工及社區

- 榮獲2023年國家人才發展獎-傑出個案獎。
- 總訓練時數達24,196小時，受訓人次達4,575人次，平均每名員工受訓時數達27小時。
- 投入1,465仟元於敬老、助學、環保等社會關懷活動。

ESG



股票代碼：4540

THANK YOU FOR
LISTENING!

